

	METALSISTEM S.p.A.	ISTRUZIONE DI MONTAGGIO	COD.:ISTM-013
	Assicurazione Qualità	CARATTERISTICHE CRITICHE DEL PRODOTTO - ISTRUZIONI PER IL MONTAGGIO E UTILIZZO	

***ISTRUZIONI PER IL CORRETTO MONTAGGIO E UTILIZZO DELLE  
DIAGONALI SUPER 1/2/3***

**EMESSO DA:** Centro Studi & Ricerche

**AUTORE:** Parisi Lorenzo

**FIRMA RESPONSABILE:**

\_\_\_\_\_

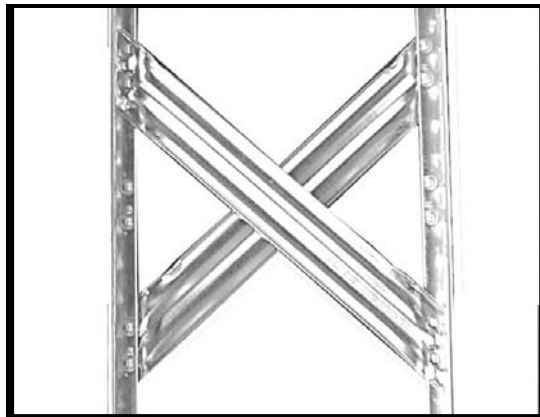

NR. EDIZIONE <b>01</b>	NR. REVISIONE			CLASSIFICAZIONE DOCUMENTO
DATA EDIZIONE 02.10.99	DATA REVISIONE			<b>CONTROLLAT</b> 0

	METALSISTEM S.p.A.	ISTRUZIONE DI MONTAGGIO	COD.:ISTM-013
	Assicurazione Qualità	CARATTERISTICHE CRITICHE DEL PRODOTTO - ISTRUZIONI PER IL MONTAGGIO E UTILIZZO	

ELENCO PAGINE VALIDE						LISTA COPIE IN DISTRIBUZIONE	
PAG.	EDIZIONE	REV.	PAG.	EDIZIONE	REV.	N° COPIE	ENTE
1	01					1	UFFICIO COMM. ITALIA
2	01					1	C.S.R.
3	01						
4	01						
5	01						

## INDICE

1) DESCRIZIONE GENERALE DEL PRODOTTO	3
2) CORRETTO MONTAGGIO DEL PRODOTTO	3

NR. EDIZIONE <b>01</b>	NR. REVISIONE			CLASSIFICAZIONE DOCUMENTO
DATA EDIZIONE 02.10.99	DATA REVISIONE			<b>CONTROLLAT</b> 0

	<b>METALSISTEM S.p.A.</b> <b>Assicurazione</b> <b>Qualità</b>	<b>ISTRUZIONE DI MONTAGGIO</b>	<b>COD.:ISTM-013</b>
	<b>CARATTERISTICHE CRITICHE DEL PRODOTTO -</b> <b>ISTRUZIONI PER IL MONTAGGIO E UTILIZZO</b>		

## 1) DESCRIZIONE GENERALE DEL PRODOTTO

Le diagonali presentano un dispositivo di antisgancio nuovo in grado di garantire a montaggio ultimato una migliore stabilità della spalla.

## 2) CORRETTO MONTAGGIO DEL PRODOTTO

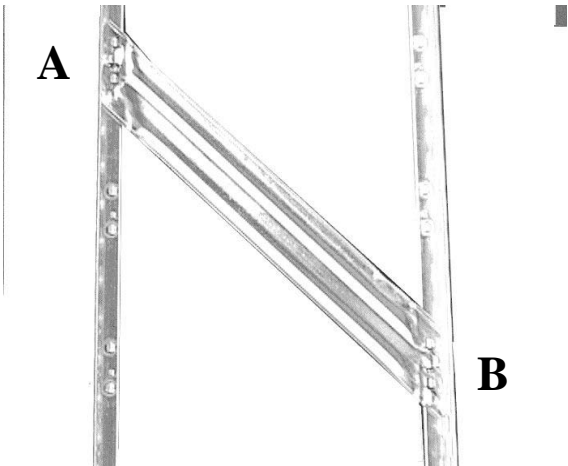
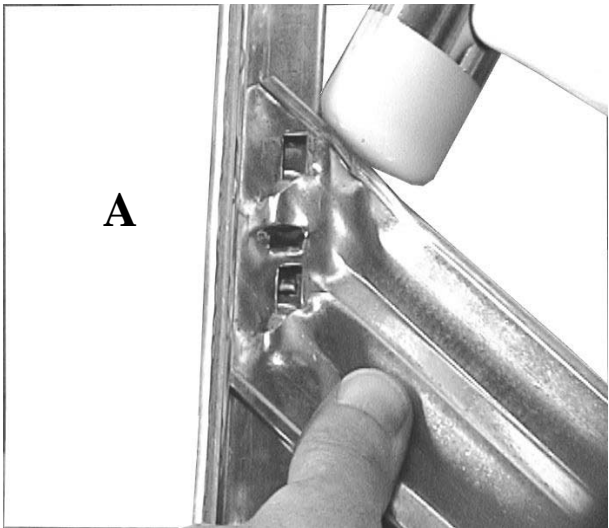
		OPERAZIONE
 <p style="text-align: center;">schema 1.1</p>		<p><b>SCHEMA DI MONTAGGIO DELLA</b> <b>DIAGONALE SUI MONTANTI</b></p>
		<p style="text-align: center;"><b>1.</b></p> <p><b>INSERIRE LA DIAGONALE NELL'APPOSITA</b> <b>SEDE DEL MONTANTE PER 3 ÷ 4 mm</b> <b>NELLA POSIZIONE A (vedi schema 1.1)</b></p>

NR. EDIZIONE <b>01</b>	NR. REVISIONE		CLASSIFICAZIONE DOCUMENTO
DATA EDIZIONE 02.10.99	DATA REVISIONE		<b>CONTROLLAT</b> 



**METALSISTEM S.p.A.**  
Assicurazione  
Qualità

**ISTRUZIONE DI MONTAGGIO**

**COD.:ISTM-013**

**CARATTERISTICHE CRITICHE DEL PRODOTTO -  
ISTRUZIONI PER IL MONTAGGIO E UTILIZZO**

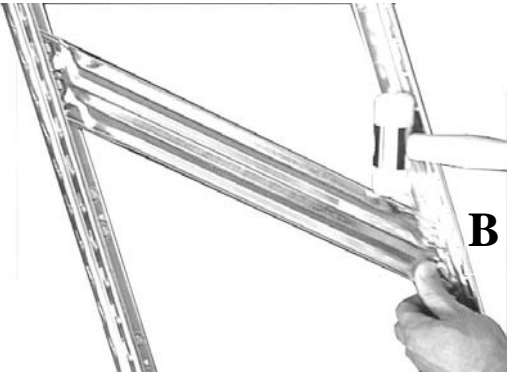
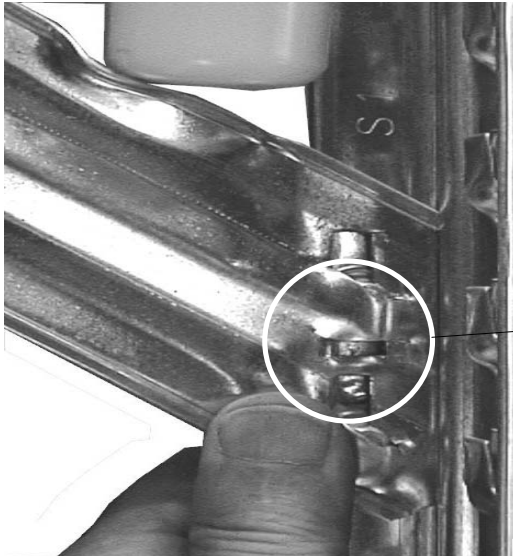
		<b>OPERAZIONE</b>
		<p><b>2.</b> <b>BATTERE CON IL MARTELLO ALTERNATIVAMENTE PRIMA IN PROSSIMITÀ DELL'AGGANCIAMENTO B, E POI IN A FINO A FAR SCATTARE IL SISTEMA DI ANTISGANCIAMENTO;</b></p>
		
		<p><b>3.</b> <b>LA DIAGONALE È MONTATA CORRETTAMENTE SE IL DISPOSITIVO DI ANTISGANCIAMENTO RISULTA ATTIVATO;</b></p> <p><b>DISPOSITIVO DI ANTISGANCIAMENTO ATTIVATO</b></p>

NR. EDIZIONE <b>01</b>	NR. REVISIONE			CLASSIFICAZIONE DOCUMENTO
DATA EDIZIONE 02.10.99	DATA REVISIONE			<b>CONTROLLATO</b> 0

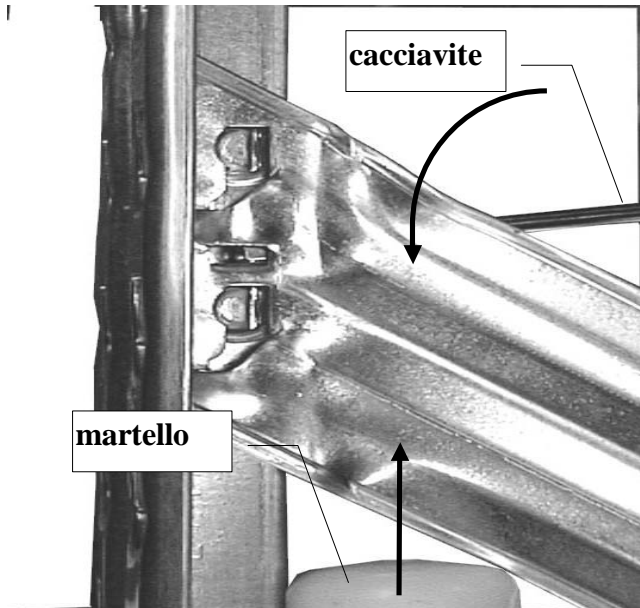

		<b>OPERAZIONE</b>
<b>1</b>		<p><b>4.</b> <b>NEL CASO SIA NECESSARIO SGANCIARE LA DIAGONALE SEGUIRE SE SEGUENTI ISTRUZIONI:</b></p> <ol style="list-style-type: none"><li>1. DISTACCARE LA DIAGONALE DAL MONTANTE CON L'AUSILIO DI UN CACCIAVITE.</li><li>2. BATTERE CON UN MARTELLO DAL BASSO VERSO L'ALTO.</li></ol>

NR. EDIZIONE <b>01</b>	NR. REVISIONE			CLASSIFICAZIONE DOCUMENTO
DATA EDIZIONE 02.10.99	DATA REVISIONE			<b>CONTROLLAT</b> O